

Serie Heavy

306SU

Sostituisce i modelli 306SI/SE

Catena portacavi in nylon con coperchietto apribile a cerniera

Passaggio utile (D) 37 mm

Catena a bande laterali con perno di tenuta.

Coperchietto apribile sull'esterno e interno raggio montato a passi alterni. A richiesta è disponibile la versione con coperchietto montato su tutti i passi. Possibili suddivisioni interne.

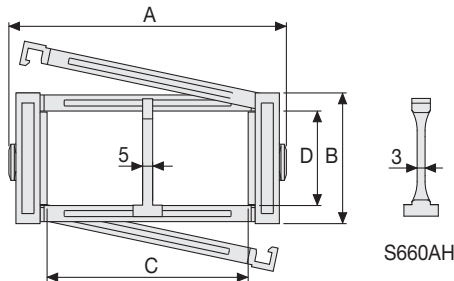

Separatore

- Sfuso	Cod. S660A
- Montato*	Cod. S660AMCI
- Montato**	Cod. S660AMCE

Separatore tenuta forte

per C > 200 mm

- Sfuso	Cod. S660AH
- Montato*	Cod. S660AHMCI
- Montato**	Cod. S660AHMCE

Perno

Cod. PG307

* per catena apribile sull'esterno raggio

** per catena apribile sull'interno raggio

Caratteristiche tecniche in autoportanza

Velocità	8 m/s
Accelerazione	40 m/s ²

Per velocità e accelerazioni diverse consultare il nostro ufficio tecnico.

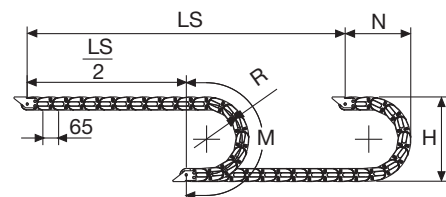

La lunghezza della catena (L) corrisponde a metà corsa ($\frac{LS}{2}$) più la lunghezza dell'arco (M)

$$L = \frac{LS}{2} + M$$

A	B	C	D	R	Peso/m	Catena
mm	mm	mm	mm	mm	kg	Codice
79	55	43	37	075-107-150-200-250-300	1,61	306SU043□□□*
90	55	54	37	075-107-150-200-250-300	1,61	306SU054□□□*
104	55	68	37	075-107-150-200-250-300	1,68	306SU068□□□*
110	55	74	37	075-107-150-200-250-300	1,70	306SU074□□□*
124	55	88	37	075-107-150-200-250-300	1,74	306SU088□□□*
129	55	93	37	075-107-150-200-250-300	1,74	306SU093□□□*
136	55	100	37	075-107-150-200-250-300	1,76	306SU100□□□*
146	55	110	37	075-107-150-200-250-300	1,77	306SU110□□□*
154	55	118	37	075-107-150-200-250-300	1,82	306SU118□□□*
165	55	129	37	075-107-150-200-250-300	1,85	306SU129□□□*
179	55	143	37	075-107-150-200-250-300	1,89	306SU143□□□*
204	55	168	37	075-107-150-200-250-300	1,96	306SU168□□□*
229	55	193	37	075-107-150-200-250-300	2,04	306SU193□□□*
240	55	204	37	075-107-150-200-250-300	2,07	306SU204□□□*
254	55	218	37	075-107-150-200-250-300	2,11	306SU218□□□*
281	55	245	37	075-107-150-200-250-300	2,19	306SU245□□□*
290	55	254	37	075-107-150-200-250-300	2,22	306SU254□□□*
341	55	305	37	075-107-150-200-250-300	2,34	306SU305□□□*
363	55	327	37	075-107-150-200-250-300	2,41	306SU327□□□*
391	55	355	37	075-107-150-200-250-300	2,49	306SU355□□□*

*Completare il codice inserendo il valore del raggio (R): Es. 306SU110 □ □ □ □

Versione con traversini montati su tutti i passi: completare il codice della catena inserendo la lettera D.: Es. 306SU110150 □ □

R	H	N	M
mm	mm	mm	mm
075	208	170	370
107	272	205	470
150	358	245	605
200	458	295	760
250	558	345	920
300	658	395	1075



Versione con coperchietto montato su tutti i passi

Diagramma di autoportanza

Lunghezza massima autoportante ($\frac{LS}{2}$) in relazione al peso dei cavi e dei tubi contenuti per metro lineare.

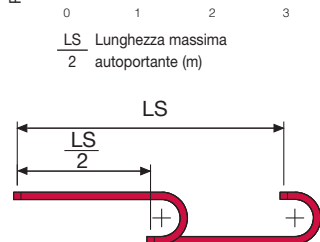
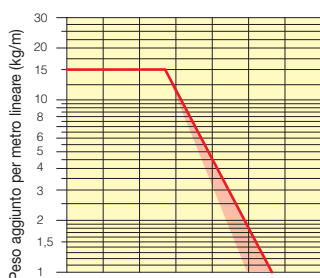

La zona evidenziata in rosso nell'area del diagramma tiene conto della diversità di peso tra le varie larghezze di catena con coperchietto montato a passi alterni.

Per applicazioni con $\frac{LS}{2}$ e pesi non compresi nell'area del diagramma di autoportanza, verificare l'eventuale uso di rulli di sostegno (vedi pag. 30).

Attacchi terminali

Il Kit degli attacchi permette il fissaggio delle due estremità della catena all'impianto.

A richiesta è disponibile completo di pettini fissacavo.

Versione in nylon

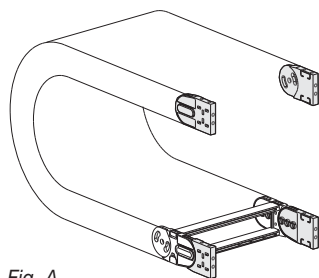

Fig. A Fissaggio della catena frontale, esterno/interno raggio. (Fig A)

Versione in nylon

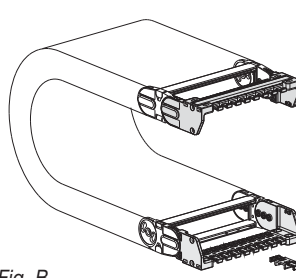
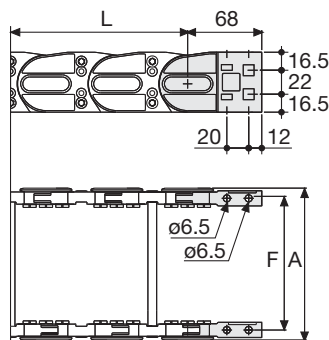

Fig. B Fissaggio della catena sull'esterno raggio. (Fig B)
Vedi varianti di montaggio a pag. 31.



Catena tipo	F mm
306SU043	61
306SU054	72
306SU068	86
306SU074	92
306SU088	106
306SU093	111
306SU100	118
306SU110	128
306SU118	136
306SU129	147
306SU143	161
306SU168	186
306SU193	211
306SU204	222
306SU218	236
306SU245	263
306SU254	272
306SU305	323
306SU327	345
306SU355	373

Codici attacchi terminali in nylon

Kit montato a catena	
Catena tipo	Kit attacchi
306SU...	AN306KM

Kit sfuso	
Catena tipo	Kit attacchi
306SU...	AN306K

Pettine fissacavo

Montato	CFC306S □□□ *KM
Sfuso	CFC306S □□□ *K

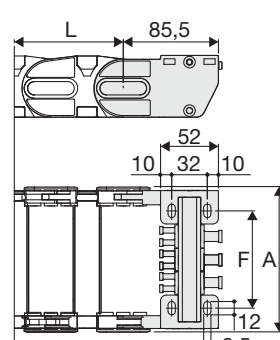

Catena tipo	F mm
306SU043	36
306SU054	47
306SU068	61
306SU074	67
306SU088	81
306SU093	86
306SU100	93
306SU110	103
306SU118	111
306SU129	122
306SU143	136
306SU168	161
306SU193	186
306SU204	197
306SU218	211
306SU245	238
306SU254	247
306SU305	298
306SU327	320
306SU355	348

Codici attacchi terminali in nylon

Kit montato a catena	
Catena tipo	Kit attacchi
306SU...	ANL306KM □**

Kit sfuso	
Catena tipo	Kit attacchi
306SU...	ANL306K □**

Pettine fissacavo

Montato	SFCTL306S □□□ *KM
Sfuso	SFCTL306S □□□ *K

Serie Heavy

306SU

Catena portacavi in nylon con coperchietto apribile a cerniera

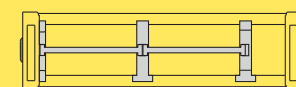

Separazione orizzontale
Per la scelta dei separatori vedi pag. 188

Versione in acciaio zincato***

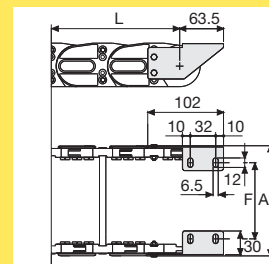
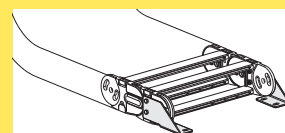

F = A-43

Codici attacchi terminali in acciaio zincato

Kit montato a catena	
Catena tipo	Kit attacchi
306SU...	A306SKM □**

Kit sfuso	
Catena tipo	Kit attacchi
306SU...	A306SK □**

Pettine fissacavo

Montato	SFCT306S □□□ *KM
Sfuso	SFCT306S □□□ *K

* Larghezza interna (C)

** 1=Pos.1; 2=Pos.2; 3=Pos.3

*** Disponibili a richiesta in acciaio inox